

НОВИНКИ 25 | 26

 Lumiart

# ARDERO

## Feron

## LED COIN



МИСТЕЦТВО ОСВІТЛЕННЯ [lumiart.com.ua](http://lumiart.com.ua) | [feron.ua](http://feron.ua)





Світлодіодні  
лампи

Стор. 4-6



Люстри  
під лампу

Стор. 7-11



Світлодіодні люстри  
та світильники

Стор. 12-21



Акцентне  
освітлення

Стор. 22-27



Комерційне  
освітлення

Стор. 28-31



Вуличне  
освітлення

Стор. 32-34



Декоративне  
освітлення

Стор. 35-37

## ARDERO



LB-200



LB-201



LB-202



LB-203



Модель	Код	Артикул	Цоколь	Потужність в робочому режимі P <sub>оп</sub>	Корисний світловий потік Φ <sub>use</sub>	Корельована колірна температура	Розмір, мм	Кількість шт. в упаковці	Колба скло	Тип лампи	
LB-200	8771	80843	E27	5,6 Вт	900 лм (360°)	4000 К	ø60*105	10/100	прозора	A60	
LB-201	8996 <b>NEW</b>	81011	E14	5,4 Вт	865 лм (360°)	2700 К	ø35*98	10/100	матована	C35	
	8775	80847				4000 К			прозора		
	8777	80849	матована								
	8773	80845	E27	5,4 Вт	865 лм (360°)	4000 К	ø35*92	10/100	прозора		
LB-202	8780	80852	E14	5,4 Вт	865 лм (360°)	4000 К	ø45*78	10/100	прозора	G45	
	8998 <b>NEW</b>	81013							матована		
	8778	80850	E27	5,4 Вт	865 лм (360°)	4000 К	ø45*76	10/100	прозора		
	8782	80854							матована		
LB-203	8783	80855	E14	5,4 Вт	865 лм (360°)	4000 К	ø35*120	10/100	прозора	CF37	
	8997 <b>NEW</b>	81012					ø35*116		матована		



LB-200



LB-201



LB-202



Модель	Код	Артикул	Цоколь	Потужність в робочому режимі P <sub>оп</sub>	Корисний світловий потік Φ <sub>use</sub>	Корельована колірна температура	Розмір, мм	Кількість шт. в упаковці	Колба скло	Тип лампи	
LB-200	8772	80844	E27	7,4 Вт	1185 лм (360°)	4000 К	ø60*105	10/100	прозора	A60	
LB-201	8776	80848	E14	7,6 Вт	1255 лм (360°)	4000 К	ø35*98	10/100	прозора	C35	
	8994 <b>NEW</b>	81009							матована		
	8774	80846	E27	7,6 Вт	1255 лм (360°)	4000 К	ø35*92	10/100	прозора		
LB-202	8781	80853	E14	7,6 Вт	1255 лм (360°)	4000 К	ø45*78	10/100	прозора	G45	
	8779	80851	E27	7,6 Вт	1255 лм (360°)	4000 К	ø45*76		матована		
	8995 <b>NEW</b>	81010									

~185-265B

CRI≥80

2 роки

25000 год

Тип світлодіодів світлодіодні нитки

300°

160-165 лм/Вт



Youtube огляд Лампи ARDERO



LB-61



Модель	Код	Артикул	Цоколь	Потужність в робочому режимі Роп	Корисний світловий потік Фісе	Корельована колірна температура	Розмір, мм	Кількість шт. в упаковці	Колба скло	Тип лампи	
LB-61	9037 <b>NEW</b>	81053	E27	1 Вт	70 лм (360°)	2700 К	ø45*78	10/100	прозора	G45	
	7513	01866 <b>GOLD</b>		2 Вт	200 лм (360°)						
	7514	01865		200 лм (360°)							

~185-265B

CRI≥80



Тип світлодіодів світлодіодні нитки



LB-153



Модель	Код	Артикул	Цоколь	Потужність в робочому режимі Роп	Корисний світловий потік Фісе	Корельована колірна температура	Розмір, мм	Кількість шт. в упаковці	Колба скло	Тип лампи	
LB-153	9178 <b>NEW</b>	81096	GX53	13 Вт	930 лм (360°)	2700 К	ø74*28	10/100	матована	GX53	
	9179 <b>NEW</b>	81097				6500 К					



~ 175-265B

CRI≥80



LB-154



Модель	Код	Артикул	Цоколь	Потужність в робочому режимі Роп	Корисний світловий потік Фісе	Корельована колірна температура	Розмір, мм	Кількість шт. в упаковці	Колба	Тип лампи	
LB-154	8951 <b>NEW</b>	80985	GX70	18 Вт	1360 лм (360°)	4000 К	ø39*110	10/50	матована	GX70	

~ 175-265B

CRI≥80



## LEDcoin



LB-654



Модель	Код	Артикул	Цоколь	Потужність в робочому режимі P <sub>оп</sub>	Корисний світловий потік Фісе	Корельована колірна температура	Розмір, мм	Кількість шт. в упаковці	Колба	Тип лампи	
LB-654	8351 <b>NEW</b>	80475	E27	28 Вт	2950 лм (360°)	6500 К	ø80*137	20	матована	T100	
	8352 <b>NEW</b>	80476	E27-E40	40 Вт	4280 лм (360°)					T120	
	8353 <b>NEW</b>	80477	E27-E40	50 Вт	5400 лм (360°)		ø100*162	T140			



LB-247

Лампа T8 з підвищеною потужністю та яскравістю

Модель	Код	Артикул	Цоколь	Потужність в робочому режимі P <sub>оп</sub>	Корисний світловий потік Фісе	Корельована колірна температура	Розмір, мм	Кількість шт. в упаковці	Колба скло	Тип лампи	
LB-247	8923 <b>NEW</b>	80943	G13	15 Вт	1500 лм (360°)	6500 К	ø26*603	30	матована	T8	
	8443	80471		24 Вт	2520 лм (360°)		ø26*1213				
	8444	80472		30 Вт	3210 лм (360°)						
	8445	80473		40 Вт	4280 лм (360°)						
	8446	80474		50 Вт	5400 лм (360°)						





## ARDERO



ML486-6



ML486-6

Модель	Код	Артикул	Патрон	Тип лампи	Кількість патронів	Колір	Розмір, мм	Кількість шт. в упаковці
ML486-6	8943 <b>NEW</b>	80978	GX53/GU10	GX53/MR16	3/3	білий	660*730*220	10
	8944 <b>NEW</b>	80979				чорний		

**IP20**

**2 роки**
**Матеріал корпусу метал**

ML490-6\*



ML493-4\*

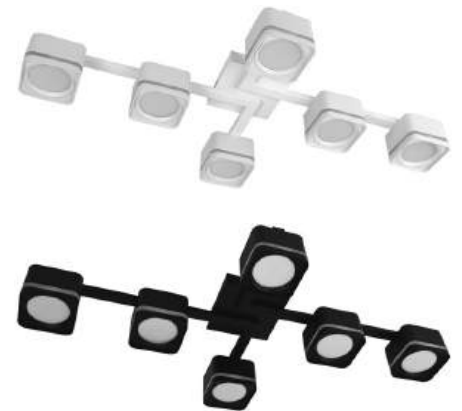

ML495-6

Модель	Код	Артикул	Патрон	Тип лампи	Кількість патронів	Колір	Розмір, мм	Кількість шт. в упаковці
ML490-6	8945 <b>NEW</b>	80980	GX53	GX53	6	чорний	672*627*320	1
ML493-4	8946 <b>NEW</b>	80981			4		130*900*1000	
ML495-6	8948 <b>NEW</b>	80983			6	білий	747*400*106	5
	8949 <b>NEW</b>	80984				чорний		

**IP20**

**2 роки**
**Розсіювач скло**
**Матеріал корпусу метал**

 \*ML490-6  
ML493-4



Модель	Код	Артикул	Патрон	Тип лампи	Кількість патронів	Колір	Розмір, мм	Кількість шт. в упаковці
BL1810-1	8862 <b>NEW</b>	80904	E14	C37	2	чорний	140*100*290	12
BL1810-2	8866 <b>NEW</b>	80908			2	золото, чорний	140*100*290	12
BL1822-1	8861 <b>NEW</b>	80903			4	чорний	210*170*890	1
BL1844-2	8865 <b>NEW</b>	80907			8	чорний	600*150*900	1
BL1850-1	8863 <b>NEW</b>	80905			10	чорний	470*470*525	1
BL1850-2	8867 <b>NEW</b>	80909			10	золото, чорний	470*470*525	1
BL1860-1	8864 <b>NEW</b>	80906			12	чорний	610*610*525	1
BL1860-2	8868 <b>NEW</b>	80910			12	золото, чорний	610*610*525	1

**E14**

**IP20**

**2**  
роки

Розсіювач  
скло

Матеріал  
корпусу  
метал



Youtube огляд

# ARDERO



BL1910-1



BL1930-1



BL1950-1



BL1911-1



BL1933-1



BL1980-1

Модель	Код	Артикул	Патрон	Тип лампи	Кількість патронів	Колір	Розмір, мм	Кількість шт. в упаковці
BL1910-1	8872 <b>NEW</b>	80914	E27	G45	1	чорний	190*120*160	12
BL1930-1	8869 <b>NEW</b>	80911			3		590*590*295	1
BL1950-1	8870 <b>NEW</b>	80912			5		590*590*295	
BL1980-1	8871 <b>NEW</b>	80913			8		820*820*295	
BL1911-1	9180 <b>NEW</b>	81098			1		200*800	10
BL1933-1	9181 <b>NEW</b>	81099			3		460*800	1



Youtube огляд

## ARDERO



BL2060-2



BL2080-2



BL2010-2



BL2050-2

Модель	Код	Артикул	Патрон	Тип лампи	Кількість патронів	Колір	Розмір, мм	Кількість шт. в упаковці
BL2010-2	9173 <b>NEW</b>	80191	E14	P45	1	золото	160*100*185	12
BL2060-2	9174 <b>NEW</b>	81092			6		550*770	
BL2080-2	9175 <b>NEW</b>	81093			8		690*770	
BL2050-2	9176 <b>NEW</b>	81094			5		840*85*800	



# ARDERO

 AL6101ARD  
CLAUDE R

 AL6102ARD  
CLAUDE S

Модель	Код	Артикул	Потужність в робочому режимі P <sub>оп</sub>	Потужність в режимі очікування P <sub>сб</sub>	Корисний світловий потік Фісе	Корельована колірна температура	Колір	Розмір, мм	Кількість шт. в упаковці	
AL6101ARD	8935 <b>NEW</b>	80968	60 Вт	0,5 Вт	6600 лм (360°)	3000 - 6500 К	чорний, білий	∅490*60	5	
AL6102ARD	8936 <b>NEW</b>	80969	72 Вт		7920 лм (360°)			490*490*60		

~230В/ 50Гц	CRI≥80	<b>IP20</b>	Колірна температура <b>3000-6500 К</b>	<b>1</b> *** рік	Матеріал корпусу залізо, алюміній	Розсіювач акрил
----------------	--------	-------------	---	------------------------	---	--------------------

 AL6482ARD\*  
SOLO

 AL6103ARD\*\*  
MORROW

 AL6104ARD\*\*\*  
STARS

Модель	Код	Артикул	Потужність в робочому режимі P <sub>оп</sub>	Потужність в режимі очікування P <sub>сб</sub>	Корисний світловий потік Фісе	Корельована колірна температура	Колір	Розмір, мм	Кількість шт. в упаковці	
AL6482ARD	8904 <b>NEW</b>	80941	50 Вт	0,5 Вт	5400 лм (360°)	3000 - 6500 К	білий	570*430*130	10	
AL6103ARD	8937 <b>NEW</b>	80970	110 Вт		12100 лм (360°)			∅630*65	5	
AL6104ARD	8940 <b>NEW</b>	80973	50 Вт		5500 лм (360°)			440*420*55		

~230В/ 50Гц	CRI≥80	<b>IP20</b>	<b>1</b> *** рік	Матеріал корпусу залізо, алюміній	Матеріал корпусу пластик, метал	Розсіювач акрил	Розсіювач пластик	Розсіювач силікон
----------------	--------	-------------	------------------------	---	---------------------------------------	--------------------	----------------------	----------------------

 \*\*AL6103ARD  
\*\*\*AL6104ARD

\*AL6482ARD

\*\*\*AL6104ARD

\*AL6482ARD

\*\*AL6103ARD

# ARDERO



Youtube огляд



Модель	Код	Артикул	Потужність в робочому режимі P <sub>оп</sub>	Потужність в режимі очікування P <sub>сп</sub>	Корисний світловий потік Φ <sub>use</sub>	Корельована колірна температура	Колір	Розмір, мм	Кількість шт. в упаковці	АТГ
AL6116-1ARD	8827 <b>NEW</b>	80871	75 Вт	0,5 Вт	8200 лм (360°)	3000 - 6000 К	білий	500*420*45	5	F
AL6116ARD	8338	80425					золото			
AL6117-1ARD	8828 <b>NEW</b>	80872					білий	420*420*45		
AL6117ARD	8339	80426					золото			

- ~230В/ 50Гц
- CRI≥80
- IP20
- 1 рік
- Матеріал корпусу метал
- Розсіювач силікон



Модель	Код	Артикул	Потужність в робочому режимі P <sub>оп</sub>	Потужність в режимі очікування P <sub>сп</sub>	Корисний світловий потік Φ <sub>use</sub>	Корельована колірна температура	Колір	Розмір, мм	Кількість шт. в упаковці	АТГ
AL6183ARD	8942 <b>NEW</b>	80975	44 Вт	0,5 Вт	4840 лм (360°)	3000 - 6500 К	чорний	700*700*70	10	E
AL6184ARD	8941 <b>NEW</b>	80974	80 Вт		8800 лм (360°)			565*565*70		

- ~230В/ 50Гц
- CRI≥80
- IP20
- 1 рік
- Матеріал корпусу залізо, пластик
- Розсіювач пластик

## ARDERO

 AL6185-1ARD  
MILL

 AL6185ARD  
MILL

Модель	Код	Артикул	Потужність в робочому режимі P <sub>оп</sub>	Потужність в режимі очікування P <sub>сп</sub>	Корисний світловий потік Фіусе	Корельована колірна температура	Колір	Розмір, мм	Кількість шт. в упаковці	
AL6185-1ARD	8938 <b>NEW</b>	80971	64 Вт	0,5 Вт	7040 лм (360°)	3000 - 6500 K	чорний	560*560*60	10	
AL6185ARD	8939 <b>NEW</b>	80972					білий			

~230В/  
50Гц

CRI≥80

IP20

  
1 рік

Матеріал корпусу залізо, алюміній

Розсіювач силікон

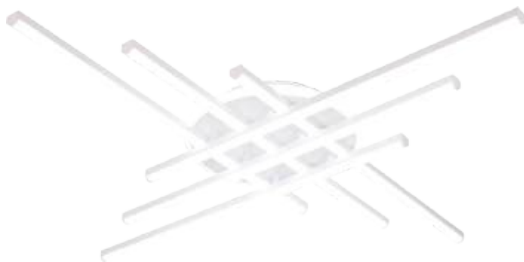
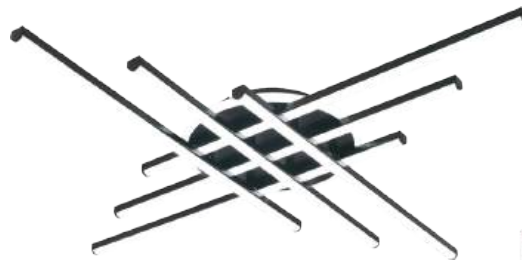
 AL6187-1ARD  
QUEST

 AL6187ARD  
QUEST

Модель	Код	Артикул	Потужність в робочому режимі P <sub>оп</sub>	Потужність в режимі очікування P <sub>сп</sub>	Корисний світловий потік Фіусе	Корельована колірна температура	Колір	Розмір, мм	Кількість шт. в упаковці	
AL6187-1ARD	9046 <b>NEW</b>	81060	110 Вт	0,5 Вт	12100 лм (360°)	3000 - 6500 K	білий	1000*1000*80	5	
AL6187ARD	9047 <b>NEW</b>	81061					чорний			

~230В/  
50Гц

CRI≥80

IP20

  
1 рік

Матеріал корпусу метал

Розсіювач пластик

**ARDERO**

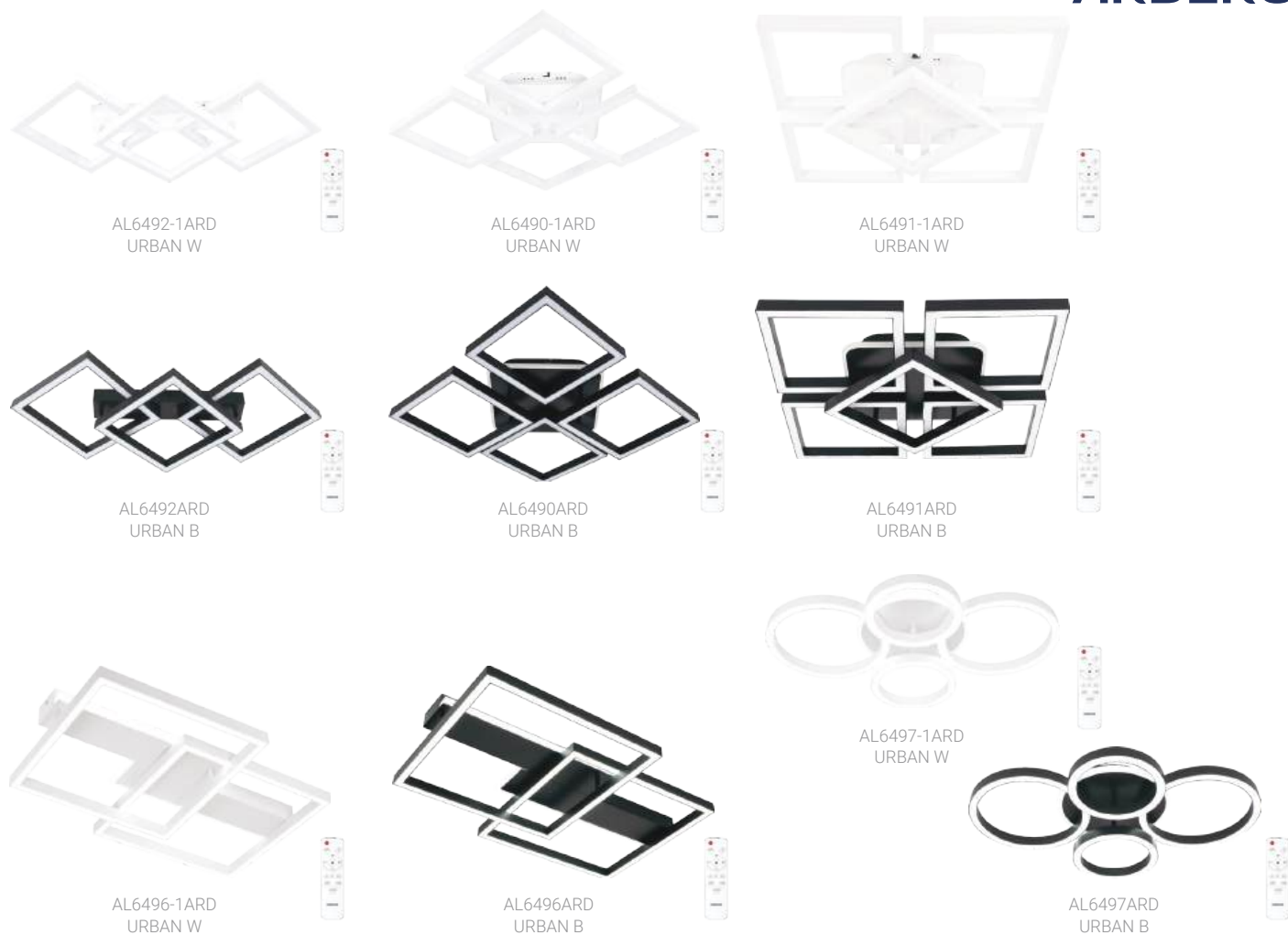

Модель	Код	Артикул	Потужність в робочому режимі P <sub>оп</sub>	Потужність в режимі очікування P <sub>сп</sub>	Корисний світловий потік Φ <sub>use</sub>	Корельована колірна температура	Колір	Розмір, мм	Кількість шт. в упаковці	
AL6492-1ARD	8902 <b>NEW</b>	80939	55 Вт	0,5 Вт	5940 лм (360°)	3000 - 6500 К	білий	695*330*95	5	
AL6492ARD	8903 <b>NEW</b>	80940					чорний			
AL6490-1ARD	8898 <b>NEW</b>	80935	90 Вт	0,5 Вт	9850 лм (360°)	білий	500*500*95			
AL6490ARD	8899 <b>NEW</b>	80936				чорний				
AL6491-1ARD	8900 <b>NEW</b>	80937	105 Вт	0,5 Вт	11500 лм (360°)	білий	500*500*95	4		
AL6491ARD	8901 <b>NEW</b>	80938				чорний				
AL6496-1ARD	9048 <b>NEW</b>	81062	77 Вт	0,5 Вт	8470 лм (360°)	білий	675*520*90	5		
AL6496ARD	9049 <b>NEW</b>	81063				чорний				
AL6497-1ARD	9050 <b>NEW</b>	81064	71 Вт	0,5 Вт	7810 лм (360°)	білий	620*430*95			
AL6497ARD	9051 <b>NEW</b>	81065				чорний				

~230В/  
50Гц

CRI≥80

**IP20**

**1**  
рік

Матеріал корпусу  
пластик

Розсіювач  
пластик



## ARDERO

 AL6521-1ARD  
FORCE R

 AL6521ARD  
FORCE R

 AL6522-1ARD  
FORCE S

 AL6522ARD  
FORCE S

 AL6523-1ARD  
FORCE V

 AL6523ARD  
FORCE V

Модель	Код	Артикул	Потужність в робочому режимі P <sub>оп</sub>	Корисний світловий потік Φ <sub>use</sub>	Корельована колірна температура	Колір	Розмір, мм	Кількість шт. в упаковці	
AL6521-1ARD	8922 <b>NEW</b>	80958	14 Вт	1540 лм (360°)	3000/4500/ 6500 К	чорний	205*180*47	40	
AL6521ARD	8924 <b>NEW</b>	80959				білий			
AL6522-1ARD	8925 <b>NEW</b>	80960	18 Вт	1980 лм (360°)		чорний	260*230*80		
AL6522ARD	8926 <b>NEW</b>	80961				білий			
AL6523-1ARD	8928 <b>NEW</b>	80962	13 Вт	1430 лм (360°)		чорний	270*170*65	30	
AL6523ARD	8929 <b>NEW</b>	80963				білий			

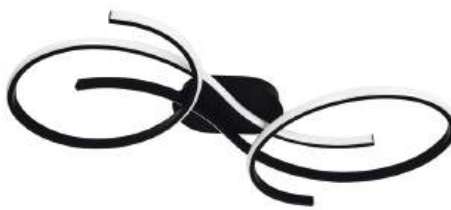
 AL6535-1ARD  
FORCE M

 AL6545-1ARD  
FORCE L

 AL6535ARD  
FORCE M

 AL6545ARD  
FORCE L

Модель	Код	Артикул	Потужність в робочому режимі P <sub>оп</sub>	Потужність в режимі очікування P <sub>sb</sub>	Корисний світловий потік Φ <sub>use</sub>	Корельована колірна температура	Колір	Розмір, мм	Кількість шт. в упаковці	
AL6535-1ARD	8933 <b>NEW</b>	80966	52 Вт	0,5 Вт	5720 лм (360°)	3000 - 6500 К	чорний	610*260*75	5	
AL6535ARD	8930 <b>NEW</b>	80964					білий			
AL6545-1ARD	8934 <b>NEW</b>	80967	68 Вт	0,5 Вт	7480 лм (360°)	3000 - 6500 К	чорний	790*450*75	5	
AL6545ARD	8932 <b>NEW</b>	80965					білий			

 ~230В/  
50Гц

CRI≥80

**IP20**

**1 рік**

 Матеріал корпусу  
залізо, алюміній

 Розсіювач  
силікон

## ARDERO



AL6453ARD\*  
VIVA



AL6551ARD  
VIOLA



AL6554ARD  
VIOLA



Youtube огляд



Модель	Код	Артикул	Потужність в робочому режимі P <sub>оп</sub>	Потужність в режимі очікування P <sub>сб</sub>	Корисний світловий потік Φ <sub>use</sub>	Корельована колірна температура	Колір	Розмір, мм	Кількість шт. в упаковці	
AL6453ARD	8905 <b>NEW</b>	80942	28 Вт	-	2950 лм (360°)	3000/4500/ 6500 K	білий	∅460*90	10	<b>F</b>
AL6551ARD	8886 <b>NEW</b>	80924	16 Вт		1800 лм (360°)			170*240*45	40	<b>E</b>
AL6554ARD	8887 <b>NEW</b>	80925	65 Вт	0,5 Вт	9000 лм (360°)	3000 - 6500 K	білий	370*370*75	10	<b>D</b>

~230В/  
50Гц

CRI≥80

**IP20**

**1**  
\*  
\*  
рік

Матеріал  
корпусу  
залізо

Розсіювач  
акрил

Розсіювач  
пластик

\*AL6453ARD



## ARDERO



AL6088ARD  
MODA SMART



AL6083ARD  
MARS



AL6084ARD  
VENUS



AL6087ARD  
TREND\*

Модель	Код	Артикул	Потужність в робочому режимі Pop	Потужність в режимі очікування Psb	Корисний світловий потік Фісе	Корельована колірна температура	Колір	Розмір, мм	Кількість шт. в упаковці	AG
AL6088ARD	8896 <b>NEW</b>	80933	48 Вт	0,5 Вт	5160 лм (360°)	3000 - 6500 К	білий	ø375*65	10	<b>F</b>
	8897 <b>NEW</b>	80934	72 Вт		7840 лм (360°)			ø460*65		
AL6083ARD	8892 <b>NEW</b>	80929	46 Вт	-	4950 лм (360°)	3000/4000/6500 К		ø375*65		
AL6084ARD	8894 <b>NEW</b>	80931								
AL6087ARD	8528	80637	36 Вт	-	3600 лм (360°)		білий	ø400*42		
	8529	80638				чорний				
	8530	80639	48 Вт	-	4800 лм (360°)	білий	ø500*42			
	8531	80640				чорний				

\* AL6087ARD перемикач на основі світильника



AL6087ARD

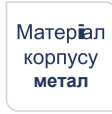

Youtube огляд  
Moda Smart



Youtube огляд  
Mars, Venus



AL577ARD  
SKY

Модель	Код	Артикул	Потужність в робочому режимі Pop	Корисний світловий потік Фісе	Корельована колірна температура	Колір	Розмір, мм	Кількість шт. в упаковці	AG
AL577ARD	8993 <b>NEW</b>	81015	28 Вт	2950 лм (360°)	5000 К	білий	ø265*60	20	<b>F</b>

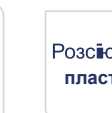

## ARDEO



DE1742ARD

DE1743ARD

Модель	Код	Артикул	Потужність в робочому режимі P <sub>оп</sub>	Потужність в режимі очікування P <sub>сп</sub>	Корисний світловий потік Φ <sub>use</sub>	Корельована колірна температура	Колір	Розмір, мм	Кількість шт. в упаковці	
DE1742ARD	8784 <b>NEW</b>	80856	12 Вт	0,4 Вт	1000 лм (360°)	3000 - 6500 K	білий	180*447*195	6	
	8785 <b>NEW</b>	80857					чорний			
DE1743ARD	8810 <b>NEW</b>	80860	16 Вт	0,4 Вт	1490 лм (360°)	3000 - 6500 K	білий	200*253*482	12	

~230В/  
50Гц

CRI≥90

**IP20**

**1**  
рік

DE1743ARD

**2**  
роки

DE1742ARD



Youtube огляд  
DE1742ARD



Youtube огляд  
DE1743ARD



AL5081ARD

Модель	Код	Артикул	Потужність в робочому режимі P <sub>оп</sub>	Корисний світловий потік Φ <sub>use</sub>	Корельована колірна температура	Колір	Розмір, мм	Кількість шт. в упаковці	
AL5081ARD	8577 <b>NEW</b>	80685	5 Вт	600 лм (360°)	4000 K	чорний	300*85*45	40	
	8596 <b>NEW</b>	80686				білий			
	8577 <b>NEW</b>	80684				хром			

~230В/  
50Гц

CRI≥80

**IP44**

**1**  
рік

Розсіювач  
матовий

# ARDERO



SNL-C02ARD\*



SNL-D03ARD\*



SNL-R02ARD\*

Модель	Код	Артикул	Номинальна потужність	Засіб живлення	Корельована колірна температура	Колір	Розмір, мм	Кількість шт. в упаковці/ящику
SNL-C02ARD*	9040 <b>NEW</b>	81054	-	Type-C 1200 mAh	3000K <b>RGB</b>	коричневий	90*98*120	48
SNL-D03ARD*	8565	80673		батареїки 3*AAA (у комплекті)		білий	105*92*158	60
SNL-R02ARD*	8564	80672					101*113*148	

\* З сенсором дотику



# ARDERO

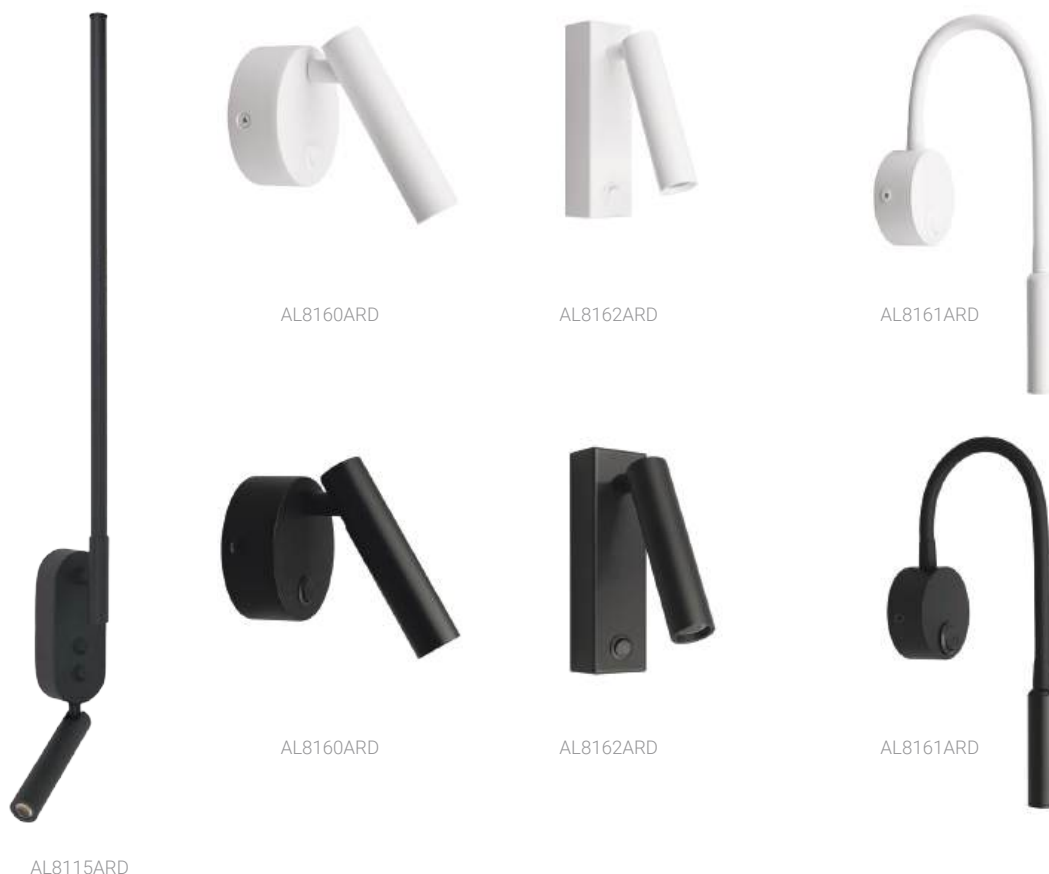

Модель	Код	Артикул	Потужність в робочому режимі Pop	Корисний світловий потік Flux	Корельована колірна температура	Колір	Розмір, мм	Кількість шт. в упаковці	АТИG
AL8115ARD	8989 <b>NEW</b>	81008	4 Вт + 8 Вт	840 лм (360°)	4000 К	чорний	810*60*80	10	<b>F</b>
AL8160ARD	8953 <b>NEW</b>	80987	3 Вт	180 лм (90°)		білий	100*80*70	30	<b>G</b>
	8952 <b>NEW</b>	80986		175 лм (90°)		чорний			
AL8161ARD	8955 <b>NEW</b>	80989		150 лм (90°)		білий	420*62*28	50	
	8954 <b>NEW</b>	80988		140 лм (90°)		чорний			
AL8162ARD	8957 <b>NEW</b>	80991		180 лм (90°)		білий	140*40*75	30	
	8956 <b>NEW</b>	80990		175 лм (90°)		чорний			

~230В/  
50Гц

CRI≥80

IP20

1  
★ ★ ★  
рік

2  
★ ★ ★  
роки

Матеріал  
корпусу  
метал

AL8115ARD

## ARDERO

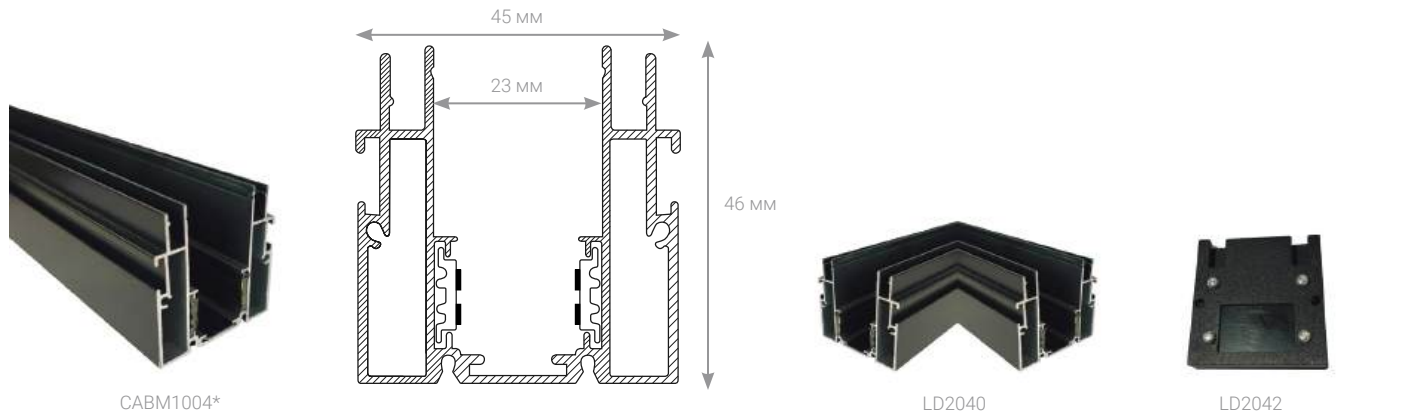

Модель	Код	Артикул	Найменування	Номінальний струм	Колір	Розмір, мм
CABM1004 оптимізована конструкція	9019 <b>NEW</b>	81036	Вбудований шинопровід під демпфер для натяжних стель	13,5 А	чорний	2000*45*46
	9020 <b>NEW</b>	81037				3000x45x46
LD2040	9021 <b>NEW</b>	81038	Кутовий з'єднувач для вбудованого шинопроводу	-	чорний	90*90*46
LD2042	9022 <b>NEW</b>	81039	Заглушка для вбудованого шинопроводу	-	чорний	45*46*8

\* демпфер у комплекті

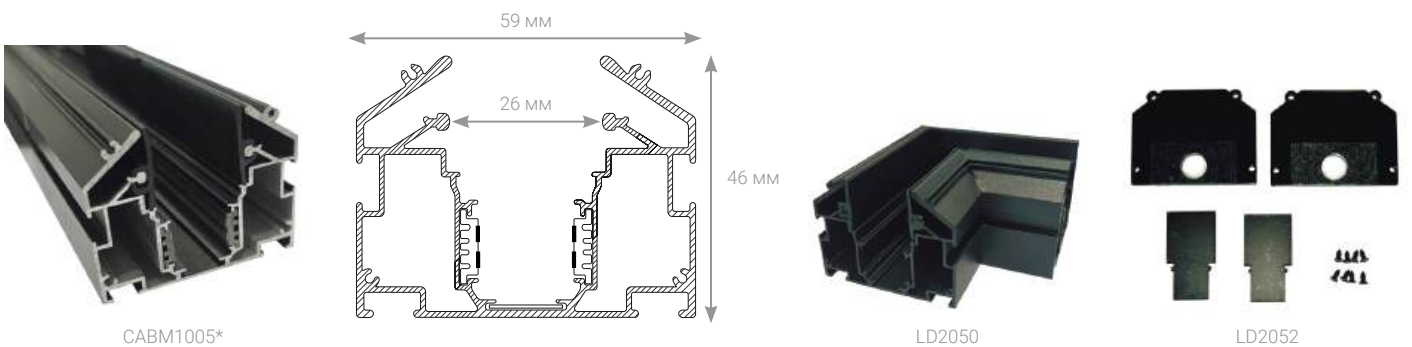

Модель	Код	Артикул	Найменування	Номінальний струм	Колір	Розмір, мм
CABM1005	9023 <b>NEW</b>	81040	Вбудований шинопровід під гарпун для натяжних стель	13,5 А	чорний	2000*59*46
	9024 <b>NEW</b>	81041				3000x59x46
LD2050	9025 <b>NEW</b>	81042	Кутовий з'єднувач для вбудованого шинопроводу	-	чорний	90*90*46
LD2052	9026 <b>NEW</b>	81043	Заглушка для вбудованого шинопроводу	-	чорний	59*46*3

\* гарпун у комплекті

## ARDERO

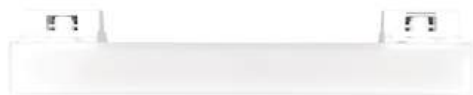

AL125

Модель	Код	Артикул	Потужність в робочому режимі Pop	Корисний світловий потік Flux	Корельована колірна температура	Колір	Розмір, мм	Кількість шт. в упаковці	
AL125	9060 <b>NEW</b>	81073	10 Вт	1300 лм (360°)	5000 К	білий	300*35*55	30	
	9061 <b>NEW</b>	81074	18 Вт	2340 лм (360°)			600*35*55		

~230В/  
50Гц

CRI≥80

**IP20**

**2**  
\*  
\*  
роки

Матеріал корпусу полікарбонат

Розсіювач полікарбонат



ML430



ML431



ML437



Модель	Код	Артикул	Лампа	Патрон	Колір	Розмір, мм	Кількість шт. в упаковці
ML430	8987 <b>NEW</b>	81006	GX53	GX53	чорний	ø100*140	40
ML431	8988 <b>NEW</b>	81007					
ML437	9045 <b>NEW</b>	81059				87*87* 145	50

~230В/  
50Гц

**IP20**

**2**  
\*  
\*  
роки

Матеріал корпусу алюміній, акрил

## LEDcoin



ML334



Модель	Код	Артикул	Лампа	Патрон	Колір	Розмір, мм	Кількість шт. в упаковці
ML334	8850 <b>NEW</b>	80895	MR16	GU10	білий	148*78* ø54	50
	8851 <b>NEW</b>	80896			чорний		

~230В/  
50Гц

**IP20**

2  
роки

Матеріал корпусу  
**метал**



ML326

Модель	Код	Артикул	Лампа	Патрон	Колір	Розмір, мм	Кількість шт. в упаковці
ML326	9012 <b>NEW</b>	81028	MR16	GU10	чорний	ø54*1475	25

~230В/  
50Гц

**IP20**

2  
роки

Матеріал корпусу  
**метал, акрил**

## ARDERO



ML405



ML407

Модель	Код	Артикул	Лампа	Патрон	Колір	Розмір, мм	Кількість шт. в упаковці
ML405	9041 <b>NEW</b>	81055	GX53	GX53	білий	ø100*76	50
	9042 <b>NEW</b>	81056			чорний		
ML407	9043 <b>NEW</b>	81057			білий	87*87*60	
	9044 <b>NEW</b>	81058			чорний		

~230В/  
50Гц

**IP20**



Матеріал корпусу  
алюміній,  
акрил



ML703



ML706

Модель	Код	Артикул	Лампа	Патрон	Колір	Розмір, мм	Кількість шт. в упаковці
ML703	8909 <b>NEW</b>	80947	GX70	GX70	білий	ø 117*55	40
	8910 <b>NEW</b>	80948			чорний		
ML706	8911 <b>NEW</b>	80949			білий	ø 117*60	
	8912 <b>NEW</b>	80950			чорний		

~230В/  
50Гц

**IP20**



Матеріал корпусу  
алюміній

Матеріал розсіювача  
полі-  
карбонат

Матеріал корпусу  
алюміній,  
акрил



Youtube огляд

ML703

ML703

## ARDERO



ML348-4X

Модель	Код	Артикул	Лампа	Патрон	Колір	Розмір, мм	Кількість шт. в упаковці
ML348-4X	8269 <b>NEW</b>	80388	MR16	GU10	чорний	600*146*142	10

~230В/  
50Гц

**IP20**

2  
роки

Матеріал корпусу  
метал



ML511-S



Модель	Код	Артикул	Лампа	Патрон	Колір	Розмір, мм	Кількість шт. в упаковці
ML511-S	8267 <b>NEW</b>	80386	MR11	G5.3	білий	130x60x160	40
	8268 <b>NEW</b>	80387			чорний		

~230В/  
50Гц

**IP20**

2  
роки

Матеріал корпусу  
алюміній



DL0390



DL0395

Модель	Код	Артикул	Лампа	Патрон	Колір	Розмір, мм	Вбудований розмір, мм	Кількість шт. в упаковці
DL0390	8554 <b>NEW</b>	80656	G5.3	MR16	білий	ø 86*42	ø 77	100
	8555 <b>NEW</b>	80657			чорний			
DL0395	8556 <b>NEW</b>	80658			білий	ø 88*88*42	ø 75	
	8557 <b>NEW</b>	80659			чорний			



# ARDERO



AL4025\*



AL4025-L



LD4025



LD4026

Модель	Код	Артикул	Потужність в робочому режимі Pop	Корисний світловий потік Fuse	Корельована колірна температура	Колір	Розмір, мм	Кількість шт. в упаковці		
AL4025	8832 <b>NEW</b>	80880	48 Вт	5200 лм (360°)	4000 К	чорний	1180*68*50	10		
AL4025-L	8972 <b>NEW</b>	81001	5 Вт	500 лм (360°)			100*100*70	20		
LD4025	8974 <b>NEW</b>	81003	Кабель живлення для світильників						100	
LD4026	8975 <b>NEW</b>	81004	Розсіювач для світильників						20	

\* тросовий підвіс у комплекті

**CRI≥80**

**IP20**

**3**  
\*  
\*  
роки

Матеріал корпусу  
**алюміній**

Розсіювач  
полікарбонат

**~180-**  
**265В**



AL4031

Модель	Код	Артикул	Потужність в робочому режимі Pop	Корисний світловий потік Fuse	Корельована колірна температура	Колір	Розмір, мм	Кількість шт. в упаковці	
AL4031	8266 <b>NEW</b>	80385	40 Вт	4300 лм (360°)	5000 К	чорний	35*70*1200	10	

**CRI≥80**

**IP40**

**3**  
\*  
\*  
роки

Матеріал корпусу  
**алюміній**

Розсіювач  
призматичний полістирол

**~180-**  
**270 В**

## ARDERO



AL4040

Світильники AL4040, завдяки з'єднувачам можуть поєднуватися у цільні конструкції будь-якої конфігурації

Модель	Код	Артикул	Потужність в робочому режимі Pop	Корисний світловий потік Flux	Корельована колірна температура	Колір	Розмір, мм	Кількість шт. в упаковці	
AL4040	9067 <b>NEW</b>	81075	8 Вт	750 лм (360°)	6500 K	білий	440*22*36	50	<b>F</b>

~230В/  
50Гц

CRI≥80

**IP20**

**2**  
★ ★  
 роки

Матеріал корпусу полі-карбонат



LD4040-I



LD4040-L



LD4040-T



LD4040-V



LD4040-X



LD4040-Y



LD4040-W2



LD4040-H



LD4040-W1

Модель	Код	Артикул	Номинальний струм	Найменування	Кількість шт. в упаковці
LD4040-H	9076 <b>NEW</b>	81084	-	Тросовий підвіс для світильників AL4040	200
LD4040-I	9068 <b>NEW</b>	81076	4,5A	Прямий конектор для світильників AL4040	
LD4040-L	9070 <b>NEW</b>	81078		Конектор L-подібний для світильників AL4040	
LD4040-T	9072 <b>NEW</b>	81080		Конектор T-подібний для світильників AL4040	
LD4040-V	9069 <b>NEW</b>	81077		Конектор V-подібний для світильників AL4040	
LD4040-W1	9074 <b>NEW</b>	81082		Кабель живлення з вилкою для світильників AL4040, 1,5 м	
LD4040-W2	9075 <b>NEW</b>	81083		Кабель живлення до конекторів світильників AL4040, 0,3 м	
LD4040-X	9073 <b>NEW</b>	81081		Конектор X-подібний для світильників AL4040	
LD4040-Y	9071 <b>NEW</b>	81079		Конектор Y-подібний для світильників AL4040	

# ARDERO

 AL2120ARD  
матовий

AL2130ARD

Модель	Код	Артикул	Потужність в робочому режимі Pop	Корисний світловий потік Flux	Корельована колірна температура	Колір	Розмір, мм	Кількість шт. в упаковці	
AL2120ARD	8927 <b>NEW</b>	80976	48 Вт	5200 лм (360°)	6500 К	білий	595*595*25	4	
	8931 <b>NEW</b>	80977	72 Вт	7850 лм (360°)	6500 К		595*595*25	4	
AL2130ARD	8464 <b>NEW</b>	80568	40 Вт	4300 лм (360°)	5000 К		595*595*20	5	



\*AL2030ARD



AL5020



AL5020ARD

Модель	Код	Артикул	Потужність в робочому режимі Pop	Корисний світловий потік Flux	Корельована колірна температура	Колір	Розмір, мм	Кількість шт. в упаковці	
AL5020	9006 <b>NEW</b>	81022	100 Вт	11860 лм (360°)	4000 К	білий	1200*100*23	20	
AL5020ARD	8906 <b>NEW</b>	80944	150 Вт	17250 лм (360°)	6500 К		1180*135*27	10	
	8907 <b>NEW</b>	80945	38 Вт	4370 лм (360°)			600*75*27	30	
	8908 <b>NEW</b>	80946	50 Вт	5750 лм (360°)			600*95*27	20	



## ARDERO



AL5030\*

Модель	Код	Артикул	Потужність в робочому режимі Pop	Корисний світловий потік Фісе	Корельована колірна температура	Колір	Розмір, мм	Кількість шт. в упаковці	
AL5030	<b>8831</b> NEW	80879	60 Вт	8400 лм (360°)	2700/4000/6500 К	білий	1200*72*31	20	

~230В/  
50Гц

CRI≥80

**IP20**

**3**  
роки

Розсіювач  
полі-  
карбонат

**25000 год**

~175-  
265В

## LEDcoin



AL3010-RPS\*



AL3015-R



Модель	Код	Артикул	Потужність в робочому режимі Pop	Корисний світловий потік Фісе	Корельована колірна температура	Колір	Розмір, мм	Кількість шт. в упаковці	
AL3010-RPS	<b>8891</b> NEW	80928	24 Вт	2600 лм (360°)	6500 К	білий	∅ 200*48	40	
AL3015-R	<b>8878</b> NEW	80920	8 Вт	840 лм (360°)	6500 К	білий	∅ 115*38	100	
	<b>8879</b> NEW	80921	12 Вт	1260 лм (360°)			∅ 138*38	80	
	<b>8880</b> NEW	80922	18 Вт	1890 лм (360°)			∅ 175*38	60	
	<b>8881</b> NEW	80923	24 Вт	2600 лм (360°)			∅ 195*38	60	

\* з ІЧ-датчиком

~230В/  
50Гц

CRI≥80

**IP65**

**2**  
роки

**1**  
рік

**25000 год**

Матеріал  
корпусу  
пластик

Розсіювач  
пластик

AL3015-R

## Feron



AL7001



AL7002-1



AL7003-2\*



LD7001



LD7003

Модель	Код	Артикул	Потужність в робочому режимі P <sub>оп</sub>	Спектр/Колір свічення	Фотонний потік, мкмоль/с	Розмір, мм	Кількість шт. в упаковці
AL7001	7166 <b>NEW</b>	41351	9 Вт	спектр фотосинтез	12,1 мкмоль/с	543*20*31	30
	7167 <b>NEW</b>	41352	14 Вт		18,9 мкмоль/с	873*20*31	
	7168 <b>NEW</b>	41353	18 Вт		24,3 мкмоль/с	1173*20*31	
AL7002-1	8854 <b>NEW</b>	80897	20 Вт	для полуниці, плодів	36 мкмоль/с	600*38*45	20
AL7003-2	8855 <b>NEW</b>	80898	18 Вт	для листових овочів, зелені та цвітіння фруктів	36 мкмоль/с	610*45*28	30
	8856 <b>NEW</b>	80899	24 Вт		48 мкмоль/с	910*45*28	
	8857 <b>NEW</b>	80900	30 Вт		60 мкмоль/с	1210*45*28	
LD7001	8858 <b>NEW</b>	80901	таймер-вимикач з мережевим шнуром для AL7001 1,5м IP40				80
LD7003	8859 <b>NEW</b>	80902	таймер-вимикач з мережевим шнуром для AL7003 1,5м IP40				80



\*AL7003-2





SP1400

## ARDERO

IP65

2  
★ ★  
роки

Матеріал корпусу  
алюміній

Модель	Код	Артикул	Лампа	Патрон	Колір	Розмір, мм	Кількість шт. в упаковці
SP1400	8764 <b>NEW</b>	80838	MR16	GU10	чорний	60*140*300	50



SP1403

## LED COIN

IP65

1  
★ ★  
рік

Матеріал корпусу  
полікарбонат

Модель	Код	Артикул	Потужність в робочому режимі Роп	Корисний світловий потік Фісе	Корельована колірна температура	Колір	Розмір, мм	Кількість шт. в упаковці	
SP1403	8763 <b>NEW</b>	80837	6 Вт	350 лм (90°)	3000 К	чорний	78.5*64*270	50	

## Feron



PL121



PL126



PL131



PL145

IP54

6  
★ ★  
місяців

Автономна робота  
**6-8**  
годин

Модель	Код	Артикул	Джерело світла	Тип акумулятора	Ємність батареї	Корельована колірна температура	Колір	Розмір, см	Кількість шт. в упаковці
PL121	9027 <b>NEW</b>	81070	1 LED	NiMH	100 мА-год	3000 К	чорний	10*10*32	12/144
PL126	9058 <b>NEW</b>	81071	1 LED	NiMH	300 мА-год	3000 К	чорний	15*15*48	12/дисплей
PL131	9059 <b>NEW</b>	81072	1 RGB LED	NiMH	200 мА-год	<b>RGB</b>	хром	8*8*38	12/дисплей
PL145	9052 <b>NEW</b>	81066	LED filament	NiCr	200 мА-год	2800 К	чорний	8,5*8,5*38	2/100

## ARDERO



DH0148ARD

DH0149ARD

Модель	Код	Артикул	Лампа	Патрон	Колір	Розмір, мм	Кількість шт. в упаковці
DH0148ARD	8829 <b>NEW</b>	80888	MR16	GU10	чорний	55*75*120	50
DH0149ARD	8830 <b>NEW</b>	80889		2*GU10		55*75*200	20

~230В/  
50Гц

**IP54**

**2**  
роки

Матеріал корпусу  
алюміній



LL-1200ARD

LL-1300ARD

Модель	Код	Артикул	Потужність в робочому режимі Pop	Корисний світловий потік Flux	Корельована колірна температура	Колір	Розмір, мм	Кількість шт. в упаковці	
LL-1200ARD	9038 <b>NEW</b>	81029	200 Вт	23500 лм (360°)	6500 K	чорний	407*307*34	4	
LL-1300ARD	9039 <b>NEW</b>	81030	300 Вт	35500 лм (360°)			498*412*48	2	

~230В/  
50Гц

**IP65**

**2**  
роки

**118**  
лм/Вт

## ARDERO



LS508ARD\*

Модель	Код	Артикул	Потужність	Напруга	Колірна температура	Кількість діодів на м	Тип світлодіодів	Довжина	Ширина	Кратність різки	Кількість шт. в ящику	
LS508ARD	8889 <b>NEW</b>	80926	13 Вт/м	12 В	4000К	528	COB (2110)	5 м	8 мм	Без обмежень	40	<b>F</b>

\* Гарантія 3 роки

**CRI≥90**

**IP20**

**3**  
роки

  
**Free Cut**



## ARDERO



LD280-I



LD280-L



LD281-1



LD281-2

Модель	Код	Артикул	Опис	Розмір, мм
LD280-I	9007 <b>NEW</b>	81023	Прямий конектор для LED стрічки COB 8мм	10*17*5
LD280-L	9008 <b>NEW</b>	81024	Кутовий конектор для LED стрічки COB 8мм	20*16*5
LD281-1	9009 <b>NEW</b>	81025	Кабель з конектором для LED стрічки COB 8мм	10*118*5
LD281-2	9010 <b>NEW</b>	81026	Кабель з 2 конекторами для LED стрічки COB 8мм	10*135*5



LD60



LD61

Модель	Код	Артикул	Напруга	Навантаження	Максимально допустимий струм	Опис	Розмір, мм
LD60	8532 <b>NEW</b>	80646	12/24 В	-	5А	Оптичний датчик	41*10
LD61	8533 <b>NEW</b>	80647				Сенсорний димер	38*10





CAB251

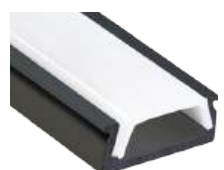
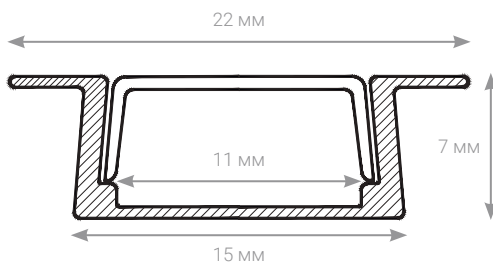

CAB262

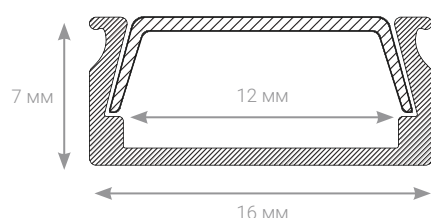

CAB264

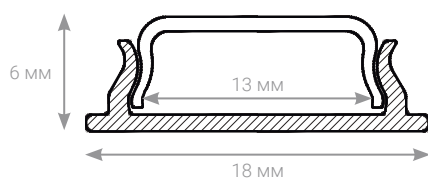

Модель	Код	Артикул	Розмір, мм	Колір	Комплектація	Опис
CAB251	9004 <b>NEW</b>	81020	2000*22*7	чорний	4 заглушки, 4 кріплення, екран	Профіль "вбудований"
CAB262	9003 <b>NEW</b>	81019	2000*16*7			Профіль "накладний"
CAB264	9005 <b>NEW</b>	81021	2000*18*6			Профіль "накладний гнучкий"

Матеріал корпусу  
алюміній  
анодований

Розсіювач  
полі-  
карбонат

## ARDERO

### Soft

— це акцент на дизайні, тактильності та сучасній естетиці.

Серія представлена у п'яти вишуканих відтінках: білому, чорному, сірому, шампань та срібному. У кожному кольорі доступний асортимент із 21 елемента електроустановчих виробів, що охоплює категорії: вимикачі, розетки, інформаційні розетки та рамки. Лінійка рамок представлена у форматах від однієї до п'яти позицій і підходить для горизонтального та вертикального використання.

Матові покриття **Soft Touch**, витончені пропорції та продумана кольорова гамма роблять серію гармонійним і стильним елементом будь-якого інтер'єру.



slim frame design | soft-touch painting | 5 years warranty

### Siena

— практична електрофурнітура з підвищеним захистом IP54.

Розроблена для вологих, технічних та виробничих приміщень.

Міцний корпус, захисні шторки та надійні механізми забезпечують стабільну роботу в складних умовах. Просте, функціональне та безпечне рішення для щоденного використання.



Ступінь захисту | **IP54**

Гарантія | **2 роки**

Повний асортимент і технічні характеристики — у буклеті «Електрофурнітура 2026»







[www.lumiart.com.ua](http://www.lumiart.com.ua)  
[www.feron.ua](http://www.feron.ua)

Ми залишаємо за собою право на розбіжності вказаної технічної інформації в залежності від партії товару.  
Актуальна інформація публікується на сайті [feron.ua](http://feron.ua). Зовнішній вигляд товарів може відрізнятися від представлених в каталозі фотографій у зв'язку з особливостями поліграфії, а також може незначно змінюватися від партії до партії.

